

# WIDE TABLE & FREE MOTION GUIDE GRIP

## TABLE LARGE ET MANCHE DE GUIDAGE DE MOUVEMENT LIBRE

### MAXI-ANSCHIEBETISCH U. FREIHANDSTICKFÜHRUNG

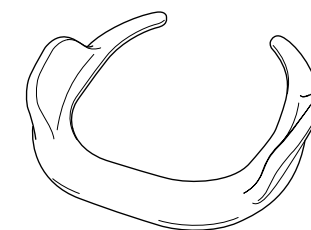
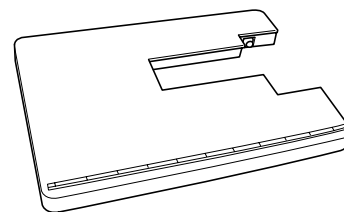

- ① Open up the legs at the bottom of the wide table.  
Pull out the four legs until they snap into place.
- ① Dépliez les pieds à l'arrière de la table large.  
Dépliez les quatre pieds jusqu'à ce qu'ils s'enclenchent en place.
- ① Klappen Sie die Beine auf der Unterseite des Maxi-Anschiebetisches aus.  
Ziehen Sie an den vier Beinen, bis sie einrasten.

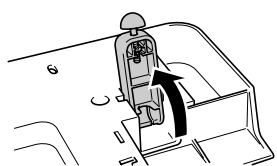

- ② Turn off the power and pull the flat bed attachment to the left.
- ② Coupez l'alimentation et tirez le plateau vers la gauche.
- ② Schalten Sie die Stromversorgung aus und ziehen Sie den Anschiebetisch nach links ab.

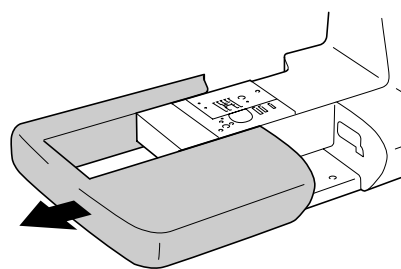

With the flat bed attachment removed, free-arm sewing is possible.  
Le plateau retiré, vous pouvez travailler en mode "bras libre".  
Bei abgenommenem Anschiebetisch ist das Nähen mit Freiarmfunktion möglich.

- ③ Open the cover of the connection port, as shown in the illustration.
- ③ Ouvrez le capot du port de connexion comme indiqué sur l'illustration.
- ③ Schieben Sie die Abdeckung der Anschlussbuchse wie in der Abbildung dargestellt zur Seite.

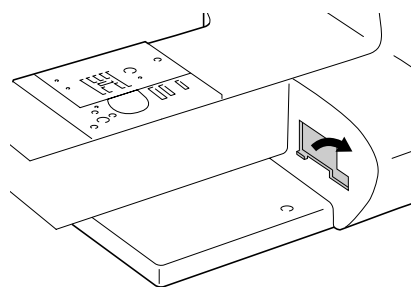

- ④ Install the wide table.
  - ① Keeping the wide table level, slowly slide it into place until the mounting hook clicks into position.
  - ② Rotate the rubber foot attached to the bottom of each leg to adjust the height.
- ④ Installez la table large.
  - ① Tout en maintenant la table large à l'horizontale, faites-la glisser lentement jusqu'à ce que le crochet de montage se mette en place dans un déclic.
  - ② Tournez le pied en caoutchouc fixé en bas de chaque pied pour régler la hauteur des pieds.
- ④ Bringen Sie den breiten Tisch an der Nähmaschine an.
  - ① Halten Sie den Maxi-Anschiebetisch horizontal und schieben Sie ihn langsam in korrekte Position, bis der Befestigungshaken einrastet.
  - ② Zur Höhenregulierung drehen Sie die Gummifüße an der Unterseite jedes Beins.

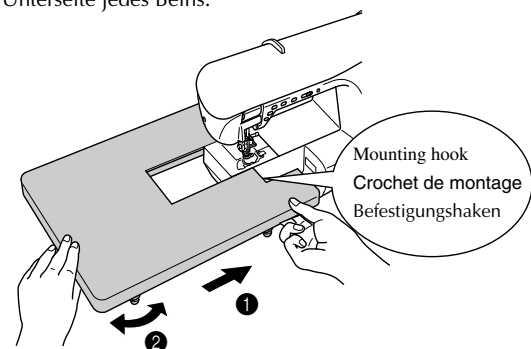

Make sure that the wide table is either at the same level or slightly lower than the surface of the needle plate.

Veillez à ce que la table d'extension se trouve soit au même niveau soit légèrement en-dessous de la surface de la plaque à aiguille.

Wenn der Maxi-Anschiebetisch niedriger als die Nähoberfläche ist, heben Sie ihn auf die gleiche Höhe an.

- ⑤ When you are finished using the wide table, remove it.  
While slightly lifting up the wide table, pull it off to the left.
- ⑤ Lorsque vous avez fini d'utiliser la table large, retirez-la.  
Tirez la table large vers la gauche en la soulevant légèrement.
- ⑤ Wenn Sie den Maxi-Anschiebetisch nicht mehr benötigen, sollten Sie ihn entfernen.  
Heben Sie den Maxi-Anschiebetisch etwas an und ziehen Sie ihn nach links ab.

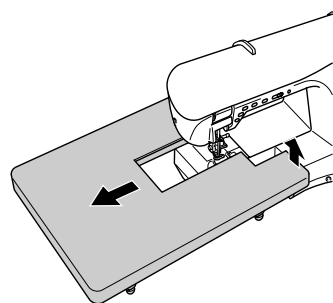

- ⑥ Install the flat bed attachment back in its original position.
- ⑥ Remplacez le plateau dans sa position d'origine.
- ⑥ Bringen Sie den Anschiebetisch wieder an seiner ursprünglichen Position an.

**Note:** Open the cover for the embroidery unit slot and attach the wide table. Do not install or remove the wide table with force, otherwise the mounting hook may be damaged.

**Remarque:** Ouvrez le couvercle de l'emplacement pour unité de broderie et fixez la table large. N'installez pas et ne retirez pas la table large avec force, car vous pourriez endommager le crochet de montage.

**Hinweis:** Öffnen Sie die Abdeckung für den Stickgerät-Schacht und bringen Sie den Maxi-Anschiebetisch an. Den Maxi-Anschiebetisch nicht mit Gewalt entfernen, da andernfalls der Befestigungshaken beschädigt werden kann.

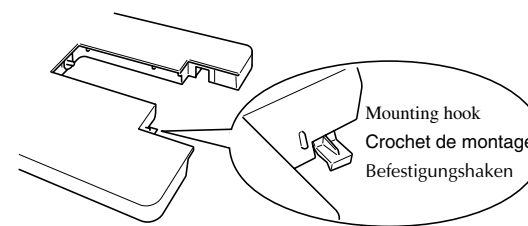

- **Only for models equipped with the knee lifter**  
The knee lifter can be stored attached to the bottom of the wide table.
- **Uniquement pour les modèles équipés del releveur à genou**  
Vous pouvez laisser le releveur à genou fixé sur le dessous de la table large.
- **Nur für Modelle mit Kniehebel**  
Der Kniehebel kann an der Unterseite des Maxi-Anschiebetisches verstaut werden.

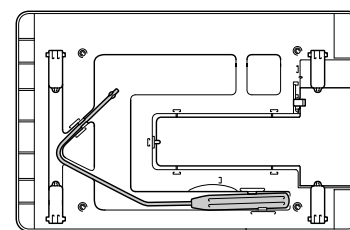

The free-motion guide grip keeps your fabric taut and allows your fabric or quilt to easily move in any direction when doing free-motion quilting or free hand embroidering.

- We recommend that the foot controller be attached and that you sew at a consistent speed.

Le manche de guidage de mouvement libre maintient le tissu bien tendu et vous permet de déplacer facilement le tissu ou le capitonnage dans n'importe quel sens lors d'un capitonnage en mouvement libre ou d'une broderie à main levée.

- Il est conseillé de fixer la pédale de commande et de coudre à une vitesse constante.

Die Freihandstickführung hält den Stoff straff und erlaubt es, den Stoff oder die Wattierarbeit leicht in jede Richtung zu bewegen, wenn frei bewegliche Wattierarbeit oder Handstickerei ausgeführt wird.

- Wir empfehlen, das Fußpedal anzubringen und mit konstanter Geschwindigkeit zu nähen.

- ① Raise the presser foot lever and remove the flat bed attachment (accessory storage compartment).
- ① Relevez le levier du pied presseur et retirez le plateau (compartiment de rangement des accessoires).
- ① Heben Sie den Nähfußhebel an und nehmen Sie den Anschiebetisch ab (Zubehörablage-Fach).
- ② Lower the feed dog position switch to lower the feed dogs.
- ② Abaissez le sélecteur de réglage des griffes d'entraînement pour abaisser ces dernières.
- ② Senken Sie mit dem Transporteur-Einstellhebel den unteren Transporteur ab.
- ③ Install the flat bed attachment or the wide table.
- ③ Remontez le plateau sur la table large.
- ③ Bringen Sie den Anschiebetisch oder den Maxi-Anschiebetisch wieder an.
- ④ Attach the free-motion quilting foot.
- ④ Fixez le pied pour quilting en mouvement libre.
- ④ Bringen Sie den Quiltfuß für freibewegliches Quilten an.
- ⑤ Select the straight stitch (middle needle position). Lower the presser foot lever.
- ⑤ Sélectionnez le point droit (position intermédiaire de l'aiguille). Abaissez le levier du pied presseur.
- ⑤ Wählen Sie den Geradstich (mittlere Nadelposition). Senken Sie den Nähfußhebel ab.

- ⑥ Place the guide grip on top of fabric.
- ⑥ Placez le manche de guidage sur le tissu.
- ⑥ Setzen Sie die Freihandstickführung oben auf den Stoff.

Handles  
Poignées  
Griffe

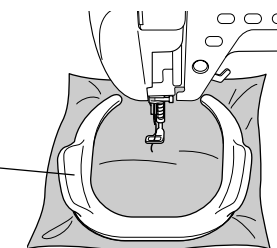

- ⑦ Place your hands on the handles and move the fabric at a regular pace for uniform stitches (2 mm-2.5 mm).
- ⑦ Mettez les mains sur les poignées et déplacez le tissu à une vitesse régulière pour obtenir des points uniformes (2 mm à 2,5 mm).
- ⑦ Legen Sie Ihre Hände auf die Griffe, und bewegen Sie den Stoff mit gleichmäßiger Geschwindigkeit um ein gleichmäßiges Stichbild (2 mm - 2,5 mm) zu erhalten.

Handles  
Poignées  
Griffe

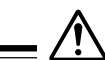
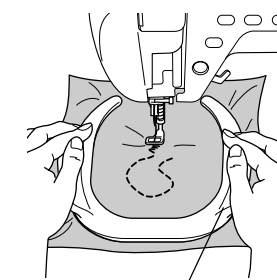

**Note:**

- Do not move the sewing machine while the wide table is attached, otherwise damage or injuries may occur.
- Do not use the wide table for other purposes such as an ironing board. This can cause damage and injury.

**Remarque:**

- Ne jamais déplacer la machine à coudre lorsque la table large est fixée car vous risquez de provoquer des dégâts matériels ou des blessures corporelles.
- Utiliser la table large uniquement pour l'usage prévu, et non pour d'autres applications comme planche à repasser par exemple. Elle pourrait être endommagée et vous pourriez vous blesser.

**Hinweis:**

- Verschieben Sie während der Montage des Tisches die Nähmaschine nicht. Andernfalls könnten Sie die Nähmaschine beschädigen oder sich verletzen.
- Bitte nutzen den breiten Tisch nicht als Bügelbrett bzw. Bügelunterlage. Dabei besteht die Gefahr von Schäden oder Verletzungen.

**Note:** It may be necessary to lower the upper thread tension for a balanced stitch.

**Remarque:** Vous devrez peut-être diminuer la tension du fil pour obtenir un point équilibré.

**Hinweis:** Möglicherweise ist es nötig, die Oberfadenspannung zu verringern, um ein gleichmäßiges Stichbild zu erhalten.

# GROOT WERKBLAD & VRIJEHAND GELEIDEGREEP

## TABLA ANCHA Y GUÍA DE FIJACIÓN LIBRE

### TAVOLA AMPIA E IMPUGNATURA DI GUIDA PER MOVIMENTO LIBERO

#### ワイドテーブル、フリーモーション用ガイドグリップ

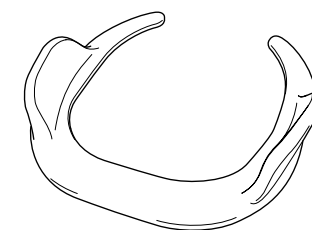
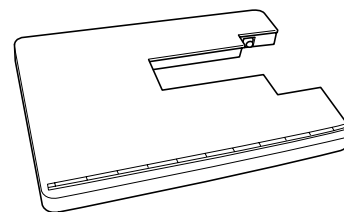

- ① Open de poten onder aan de groot werkblad. Trek de vier poten uit totdat ze vastklikken.
- ① Abra las patas situadas debajo de la tabla ancha. Tire de las cuatro patas hacia fuera hasta que se acoplen en la posición correcta.
- ① Aprire le gambe della parte inferiore della tavola ampia. Sollevarle finché non scattano in posizione.
- ① ワイドテーブル裏面の脚を立てます。4本の脚を「カチッ」と音がするまで引き上げます。

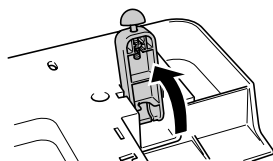

- ② Schakel de stroom uit en trek het platbodemstuk weg naar links.
- ② Desconecte la alimentación y tire de la plataforma hacia la izquierda.
- ② Spegner la macchina e tirare lo scomparto piano verso sinistra.
- ② 電源を切り補助テーブルを左に引きます。

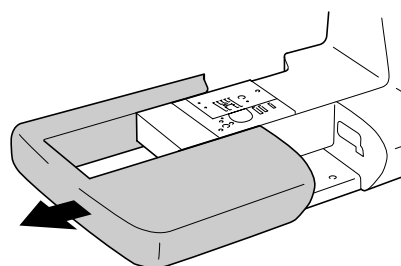

Nu het platbodemstuk is verwijderd, kunt u met de vrije arm naaien. Cuando haya extraído la plataforma podrá utilizar el modo de cosido de brazo libre. Senza lo scomparto piano è possibile la cucitura a braccio mobile. 補助テーブルが外れてフリーアームの状態になります。

- ③ Schuif het afdekplaatje van het aansluitpunt voor de borduurtafel op de machine open (zie afbeelding).
- ③ Abra la cubierta del puerto de conexión, como indica el dibujo.
- ③ Aprire lo sportello della porta di connessione, come indicato nella figura.
- ③ 刺しゅう機差し込み口のふたのつまみを、矢印の方向に動かしてふたを開けます。

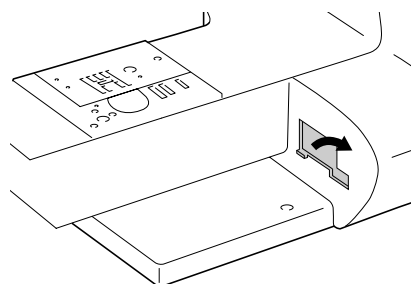

- ④ Installeer de groot werkblad.
  - ① Houd de groot werkblad horizontaal en schuif deze voorzichtig op zijn plaats totdat de montagehaak vastklikt.
  - ② Draai de rubber voetjes onderaan elk van de poten om de hoogte precies naar wens te verstellen.
- ④ Introduzca la tabla ancha.
  - ① Coloque la tabla ancha en su lugar lentamente manteniendo el nivel hasta que el gancho de montaje encaje en su sitio.
  - ② Gire la base de goma situada debajo de cada pata para ajustar la altura.
- ④ Installare la tavola ampia.
  - ① Tenendo la tavola ampia ben orizzontale, farla scivolare nella sua sede fino a che il gancio di montaggio scatta in posizione.
  - ② Girare il piedino di gomma applicato in fondo a ciascuna gamba per regolare l'altezza.
- ④ ワイドテーブルを取り付けます。
  - ① 水平にして、ゆっくりと奥まではめます。
  - ② 脚の下についているゴム足を回して高さを調節します。

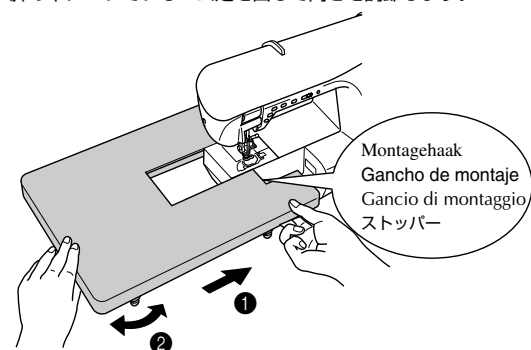

Zorg dat het blad van de groot werkblad op dezelfde hoogte of een weinig lager is dan het bovenvlak van de naaldplaat.

Asegúrese de que la tabla de extensión esté o bien al mismo nivel o bien ligeramente más baja que la superficie de la placa de la aguja.

Accertarsi che la tavola di estensione si trovi allo stesso livello ovvero leggermente al di sotto della superficie della piastra dell'ago. ワイドテーブルが針板面と同じ高さかもしくは下になるようにします。

- ⑤ Maak de groot werkblad los wanneer u deze niet meer nodig hebt. Til de groot werkblad enigszins op en trek hem naar links.
- ⑤ Retire la tabla ancha cuando haya terminado de utilizarla. Levántela ligeramente y sáquela tirando hacia la izquierda.
- ⑤ Dopo aver finito di utilizzare la tavola ampia, smontarla. Sollevando leggermente la tavola ampia, estrarla tirando verso sinistra.
- ⑤ 使い終わったら、ワイドテーブルをゆっくりと外します。ワイドテーブルを少し持ち上げながら左に引きます。

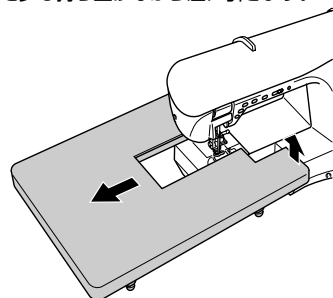

- ⑥ Installeer het platbodemstuk weer op zijn plaats.
- ⑥ Vuelva a colocar la plataforma en su posición original.
- ⑥ Rimettere lo scomparto piano nella posizione originale.
- ⑥ 補助テーブルをもとに戻します。

Opmerking: Open het deksel voor de borduureenheidgleuf en bevestig de groot werkblad. De groot werkblad mag niet met geweld worden aangebracht of verwijderd, want anders kan de montagehaak worden beschadigd.

Nota: Abra la tapa de la ranura de la unidad de bordado y coloque la tabla ancha. No instale ni quite la tabla ancha a la fuerza, de lo contrario el gancho de montaje podrá dañarse.

Nota: Aprire il coperchio della fessura per l'unità da ricamo e applicare la tavola ampia. Non installare o rimuovere la tavola ampia forzatamente, altrimenti il gancio di montaggio può essere danneggiato.

注意: 必ず刺しゅう機差し込み口のふたを開けた状態で、ワイドテーブルを取り付けてください。ワイドテーブルを押し込んだり、ひっぱったりしないでください。ストッパーが破損するおそれがあります。

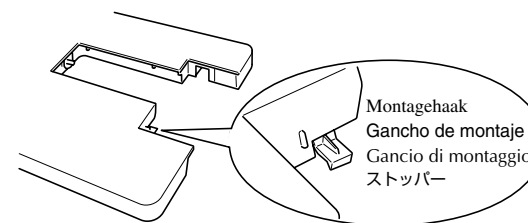

- **Allen voor modellen die zijn uitgerust met de knieheffer**  
De knieheffer kan worden opgeborgen door deze aan de onderkant van de groot werkblad te bevestigen.
- **Sólo pala los modelos equipados con el elevador de rodilla**  
El elevador de rodilla puede guardarse colocándolo en la parte inferior de la tabla ancha.
- **Solamente per i modelli dotati di alza piedino a ginocchiera**  
Per i modelli dotati di alza piedino a ginocchiera, l'alza piedino a ginocchiera può essere applicato al fondo della tavola ampia.
- **ニーリフターが付属されているミシンの場合**  
ニーリフターは、ワイドテーブルの裏面に取り付け収納できます。

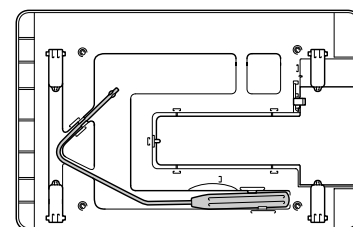

De vrijehand geleidegreep houdt uw stof strak en stelt u in staat de lap of de lappendeken gemakkelijk in elke gewenste richting te bewegen bij het borduren met de hand of het naaien van fantasie-quilts. • Wij willen u aanbevelen het voetpedaal aan te brengen en vooral met gelijkmatige snelheid te naaien. La guía de fijación libre mantiene tenso el tejido y permite mover el tejido o el acolchado fácilmente en cualquier dirección al hacer acolchado libre o bordado con manos libres. • Le recomendamos que coloque el pedal y cosa avanzando a velocidad constante.

L'impugnatura di guida per movimento libero mantiene teso il tessuto e permette di spostare facilmente il tessuto o la trapunta in qualsiasi direzione durante la trapuntatura a moto libero o il ricamo a mano libera. • Consigliamo di usare il comando a pedale e di cucire a velocità costante.

フリーモーションキルトやフリーハンド刺しゅうのときにこのガイドグリップを使うと、布（キルト）をピンと張った状態で、どの方向にも布（キルト）をスムーズに動かすことができます。• フットコントローラーを使うと、作業しやすくなります。

- ① Til de persvoethendel op en maak het platbodemstuk los (in het accessoirevak).
- ① Levante la palanca de elevación de prensatelas y coloque la plataforma (compartimento de almacenamiento de accesorios).
- ① Sollevare la leva alza piedino e staccare lo scomparto piano (scomparto di conservazione accessori).
- ① 押えレバーを上げ、補助テーブルを外します。
- ② Zet de transporteurstandschakelaar omlaag om de transporteur omlaag te zetten.
- ② Baje el selector de posición de dientes de arrastre para bajar los dientes de arrastre.
- ② Abbassare l'interruttore di posizione griffa di trasporto per abbassare la griffa di trasporto.
- ② ドロップレバーを下に押し送り歯を下げます。
- ③ Maak het platbodemstuk of de groot werkblad weer vast.
- ③ Vuelva a colocar la plataforma o la tabla ancha.
- ③ Riapplicare lo scomparto piano alla tavola ampia.
- ③ ワイドテーブルまたは補助テーブルを取り付けます。
- ④ Bevestig de fantasiequiltvoet.
- ④ Coloque el pie para acolchado libre.
- ④ Montare il piedino per trapunte a moto libero.
- ④ キルト押えを取り付けます。
- ⑤ Kies de rechte steek (middelste naaldstand). Laat de persvoethendel zakken.
- ⑤ Seleccione la puntada recta (posición de aguja del medio). Baje la palanca de elevación de prensatelas.
- ⑤ Selezionare il punto diritto (posizione ago mediana). Abbassare la leva alza piedino.
- ⑤ 直線（中基線）を選びます。
- ⑥ Leg de geleidegreep bovenop de stof.
- ⑥ Ponga la guía de fijación encima del tejido.
- ⑥ Collocare l'attacco per movimento libero sopra il tessuto.
- ⑥ ガイドグリップを布の上に置きます。

Handgrepen  
Asideros  
Prese  
グリップ部

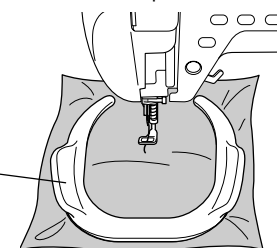

- ⑦ Plaats uw handen op de handgrepen en beweeg de stof in een gelijkmatig tempo om regelmatige steken (van 2 - 2,5 mm) te maken.
- ⑦ Apoye las manos sobre los asideros y mueva el tejido de forma regular para conseguir unas puntadas uniformes (2 a 2,5 mm).
- ⑦ Appoggiare le mani sulle prese e far avanzare il tessuto con un movimento regolare per ottenere punti uniformi (2 mm - 2,5 mm).
- ⑦ 両手をグリップ部に置き、ぬい目の長さ（2～2.5mm）が揃うように一定のスピードで布を動かします。

Handgrepen  
Asideros  
Prese  
グリップ部

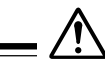
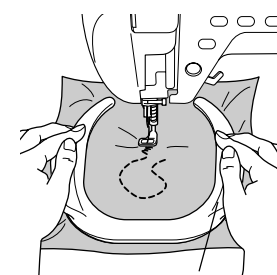

**Opmerking:** • Verplaats de naaimachine niet wanneer de groot werkblad is bevestigd, omdat dit tot verwondingen of schade kan leiden. • Het groot werkblad niet te gebruiken voor enige andere doeleinden, zoals bijvoorbeeld als strijklank; dit zou schade of letsel kunnen veroorzaken.

**Nota:** • No mueva la máquina de coser con la tabla ancha instalada; caso contrario podría estropearse o provocar daños. • No usar la tabla ancha para ningún otro propósito, como el de tabla de planchar. Ello podría ocasionar daños y heridas.

**Nota:** • Non muovete la macchina da cucire quando la tavola ampia è unito alla macchina, altrimenti potreste danneggiarli. Questo può causare danno. • Non utilizzate la tavola ampia per altri scopi, come, per esempio, un asse da stiro. Questo può causare danno.

**注意:** • ワイドテーブルを取り付けたままミシンを移動しないでください。破損やけがの原因となります。 • ワイドテーブルをアイロン台等、他の目的で使用しないでください。破損やけがの原因となります。

**Opmerking:** Het is misschien nodig om de spanning van de bovendraad te verminderen zodat een gelijkmatige steek wordt verkregen.

**Nota:** Tal vez sea necesario reducir la tensión del hilo superior para obtener una puntada equilibrada.

**Nota:** Per ottenere una cucitura bilanciata, potrebbe essere necessario ridurre la tensione del filo superiore.

**注意:** 上糸と下糸の糸調子を正しく合わせてからフリーモーションをしてください。